

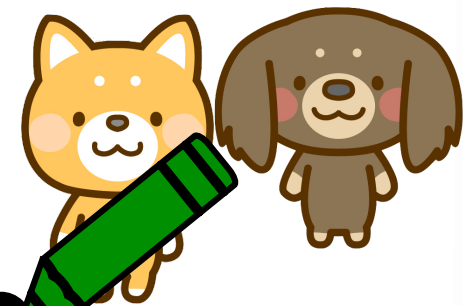

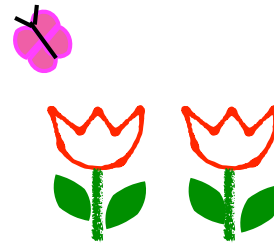

# 点つなぎ

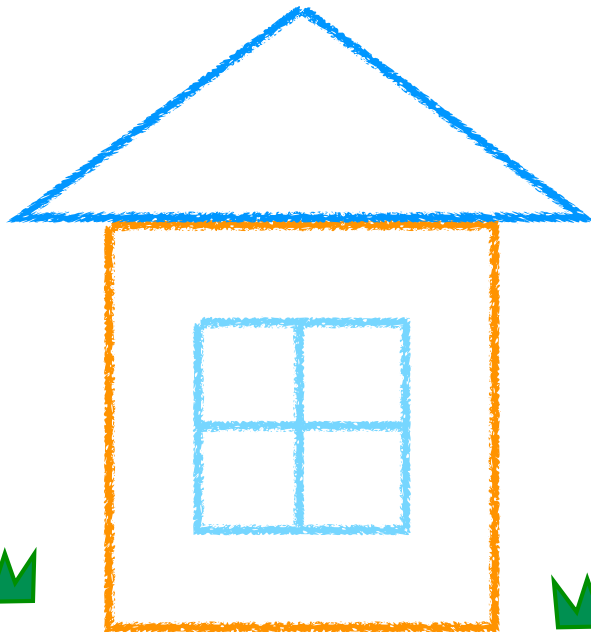

# 点つなぎ-ウォーミングアップ編-

## 点つなぎの ねらい

まだしっかり線が引けないお子さんを対象に  
楽しみながら基本的な線を書く練習です。

-  見る力を高めます
-  手の動きをコントロールする力を鍛えます
-  目と手のチームワーク力を高めます
-  基礎的な形を認識できる力を養います

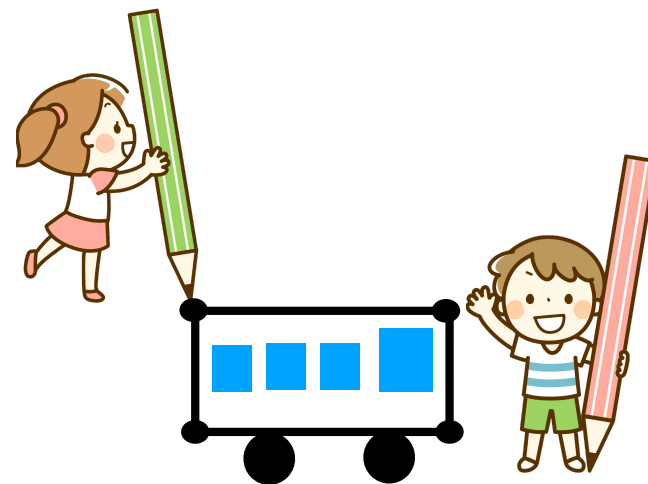

## 点つなぎの 使い方

お子さんのレベルに合わせた級から始めましょう。  
お子さんが、好きな絵から取り組んでも構いません。

- ①A4サイズの下紙に印刷してください。
- ②見本と同じになるように点と点を線で結びましょう。  
\*えんぴつが難しい子は、好きなペンで線をひいてみましょう。

## 取り組む ポイント



- はじめのうちは、上手く書けなくても構いません。鉛筆を持ち何か書いてだけで、「鉛筆持てたね！」や「鉛筆で書けたね！」とほめてあげましょう！やる気になったことを見逃さずにほめると次につながります。
- お子さんが、線を書いている時は、「いい感じだよ！」「あともう少しだよ！」とほめたり励ましてあげましょう。
- 終点で止めることが苦手な場合は、点に色を塗ったりシールを貼り目印をつけます。
- 1ページ終えたら、教材の最後にある“がんばったね！カード”に色をぬりましょう。好きなシールを貼ってもOKです。取り組んだことをほめてあげましょう。
- お子さんが、気分が乗らないときはトレーニングはお休みしましょう。
- 上手く書けなくて大丈夫！  
楽しくお話ししながら取り組むことが最大のポイントです！

上手だね！

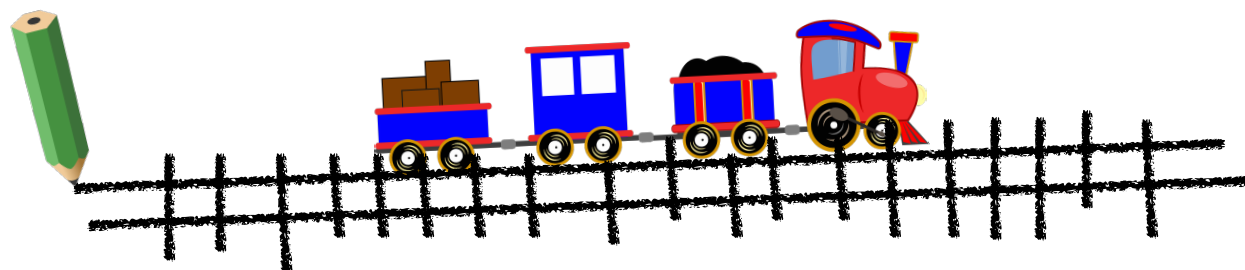
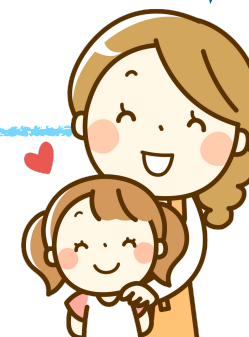

## iPadをお持ちの方へ

AppleBooks(iBooks)を使って取り組むことができます。  
パレットを出し、お子さんのレベルに合ったペンの太さを選んでください。  
タッチペンがない場合、指でも可能です。

目や首が痛くならないように姿勢を整えてやりましょう。  
時間を決めて取り組んでください。



## 困ったときはこちらをチェック！



- 『文字を書くこと、写すことが苦手な発達障害・グレーゾーンのお子さんに朗報です！  
お家で楽しくトレーニングできる教材ができました!』

<https://desc-lab.com/18980/>

- 教材解説動画：『今日からお家でトレーニング！点つなぎで文字がスラスラ書ける!』

<https://desc-lab.com/18980>

- 『発達障害の子どもの不器用さは「見る力」不足!?見る力を高めるお母さんの一声』

<https://desc-lab.com/18966/>





みほんのように、てんとてんをつないでせんをかきましょう

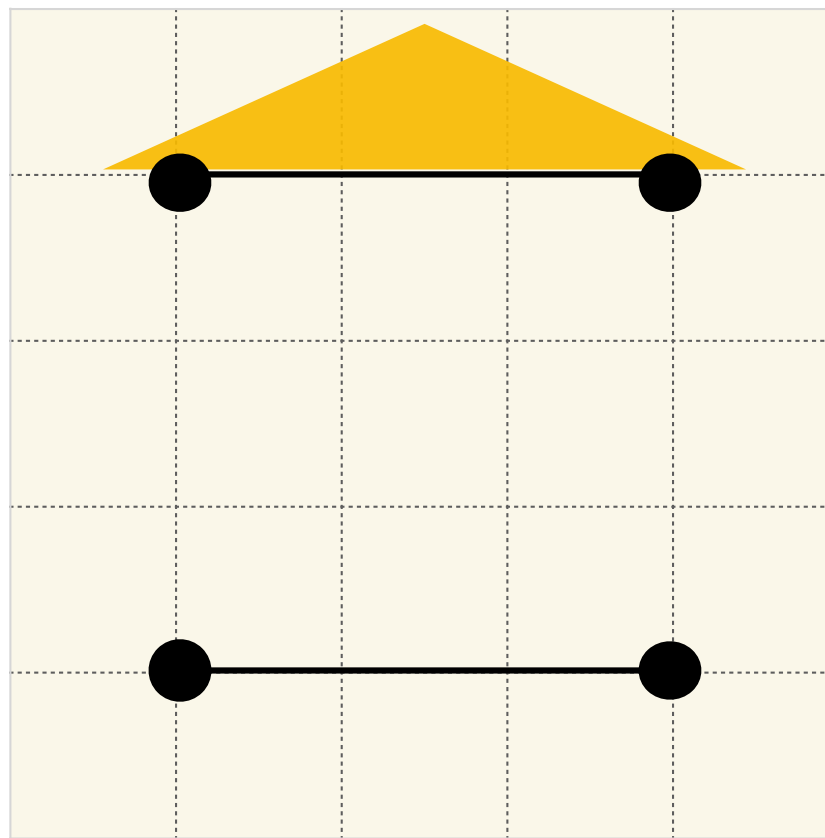
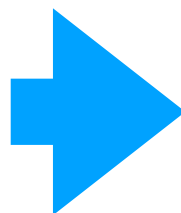
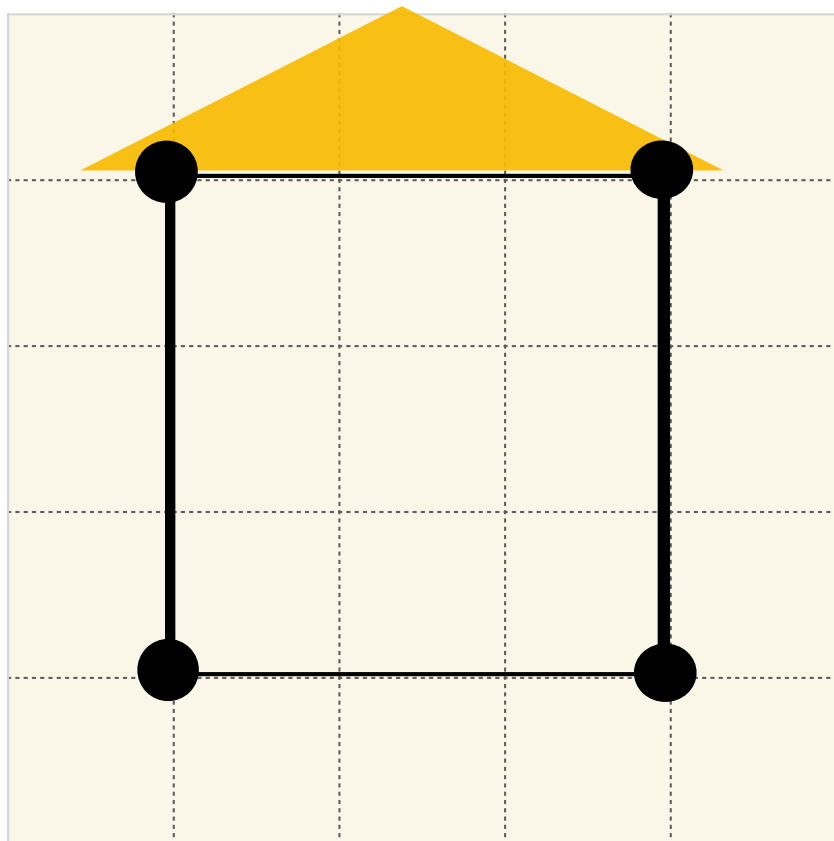

みほんのように、てんとてんをつないでせんをかきましょう



みほんのように、てんとてんをつないでせんをかきましょう

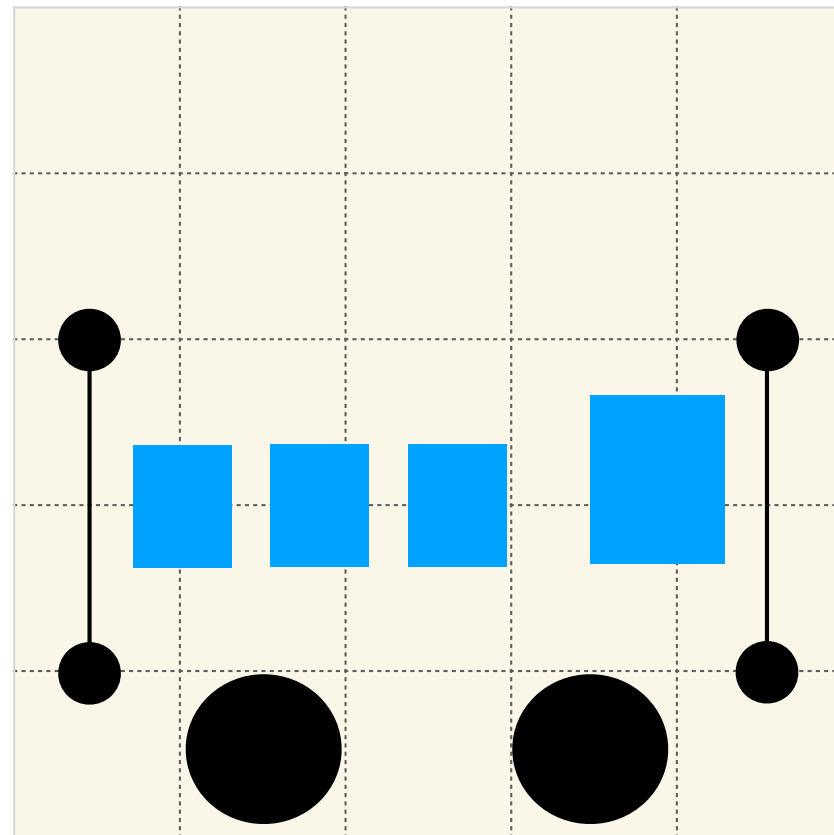
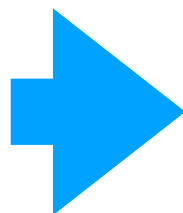
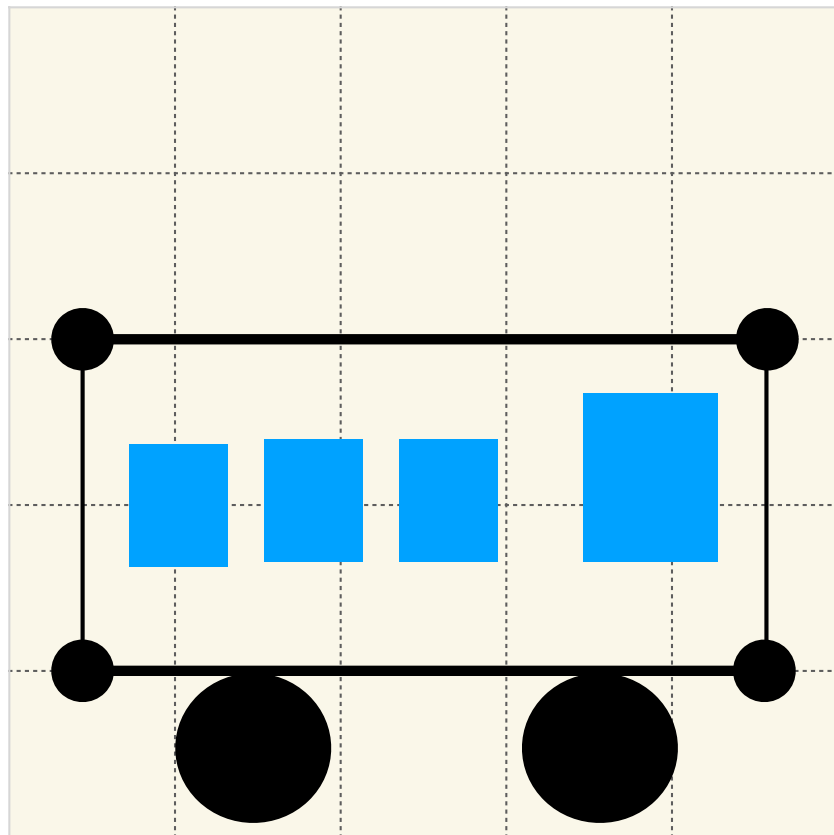

みほんのように、てんとてんをつないでせんをかきましょう



みほんのように、てんとてんをつないでせんをかきましょう

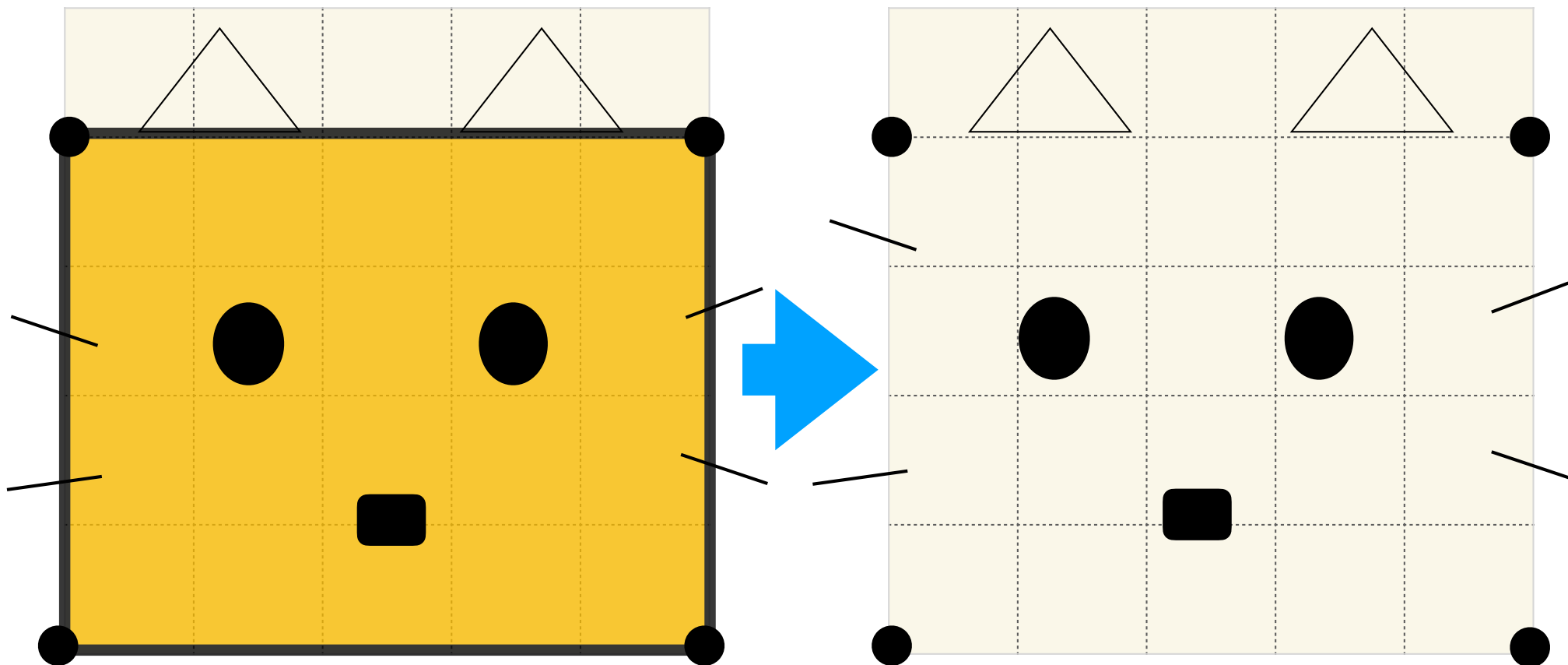

みほんのように、てんとてんをつないでせんをかきましょう



みほんのように、てんとてんをつないでせんをかきましょう

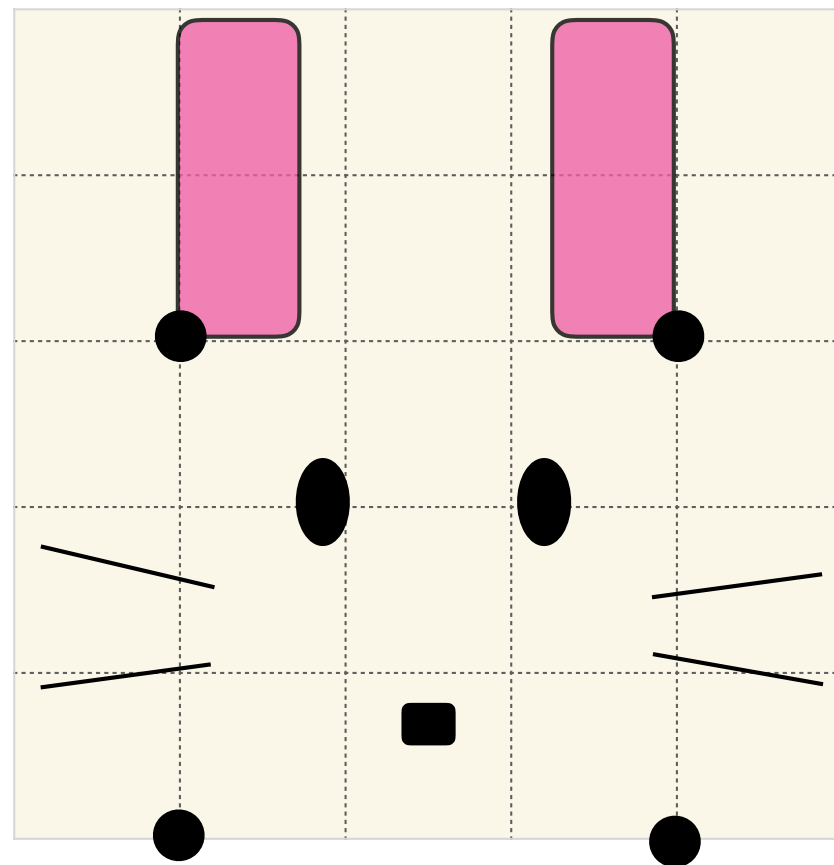
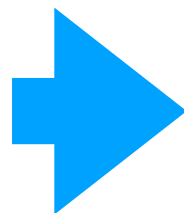
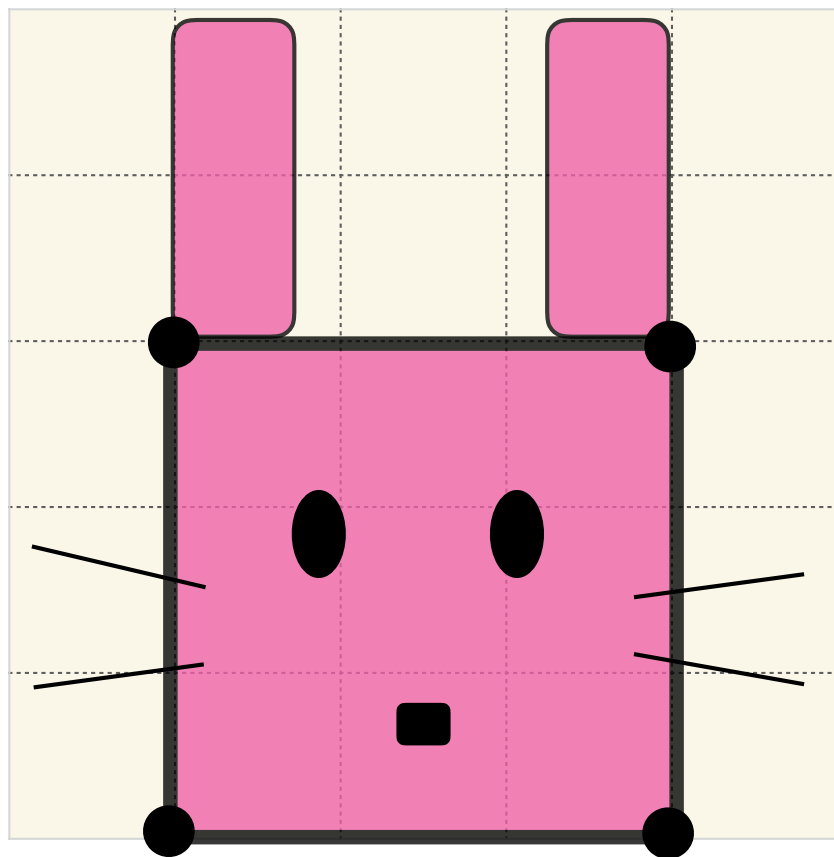

みほんのように、てんとてんをつないでせんをかきましょう





みほんのように、てんとてんをつないでせんをかきましょう

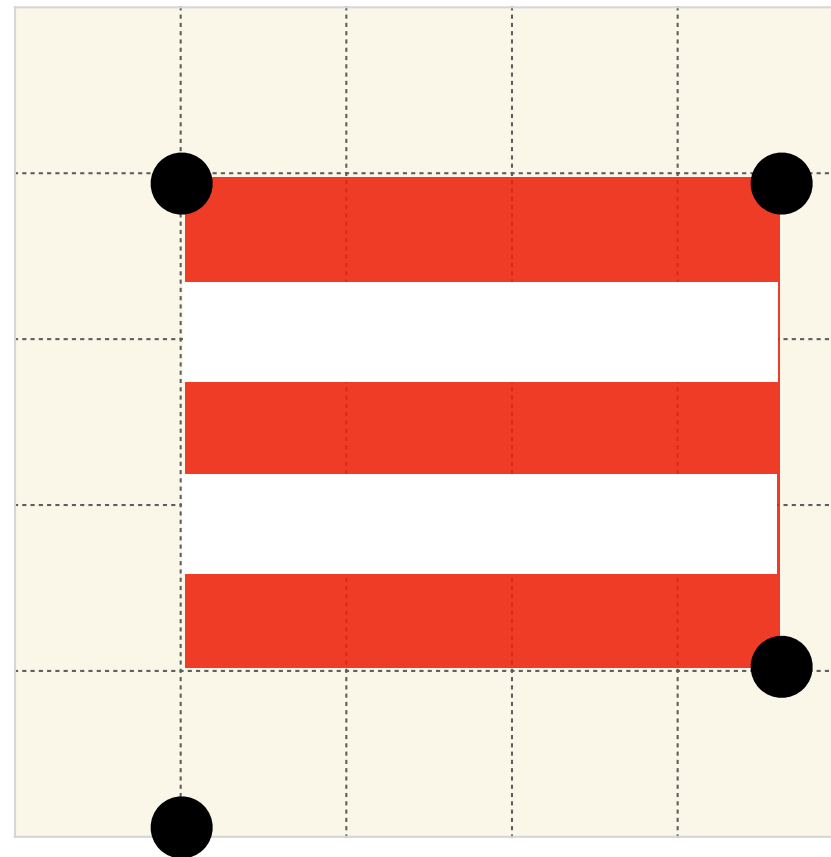
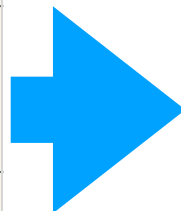
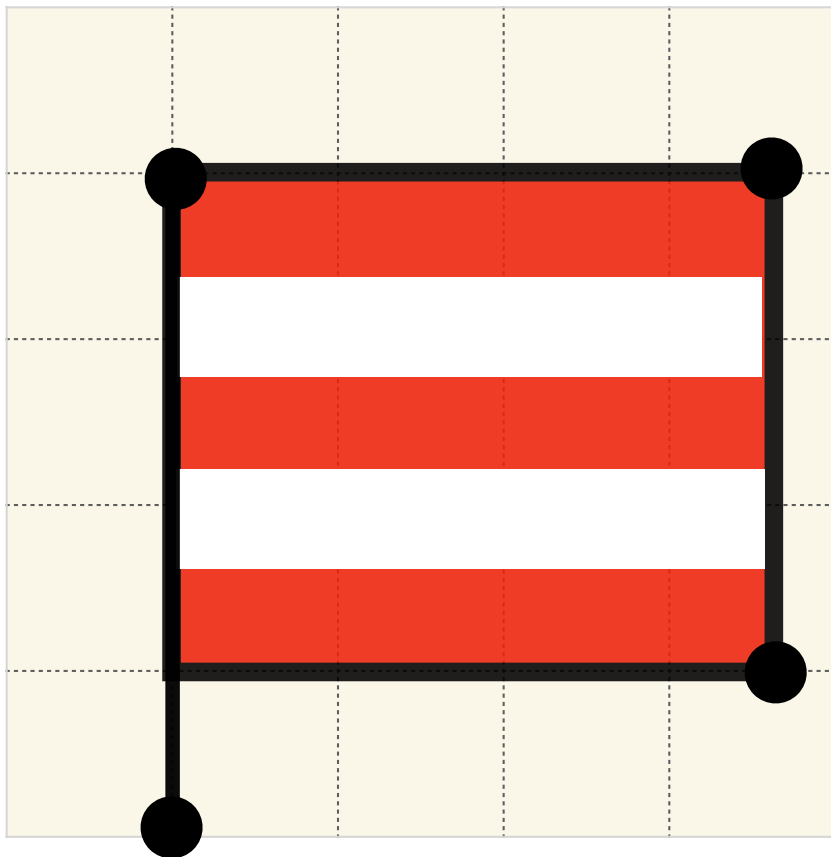

みほんのように、てんとてんをつないでせんをかきましょう



みほんのように、てんとてんをつないでせんをかきましょう

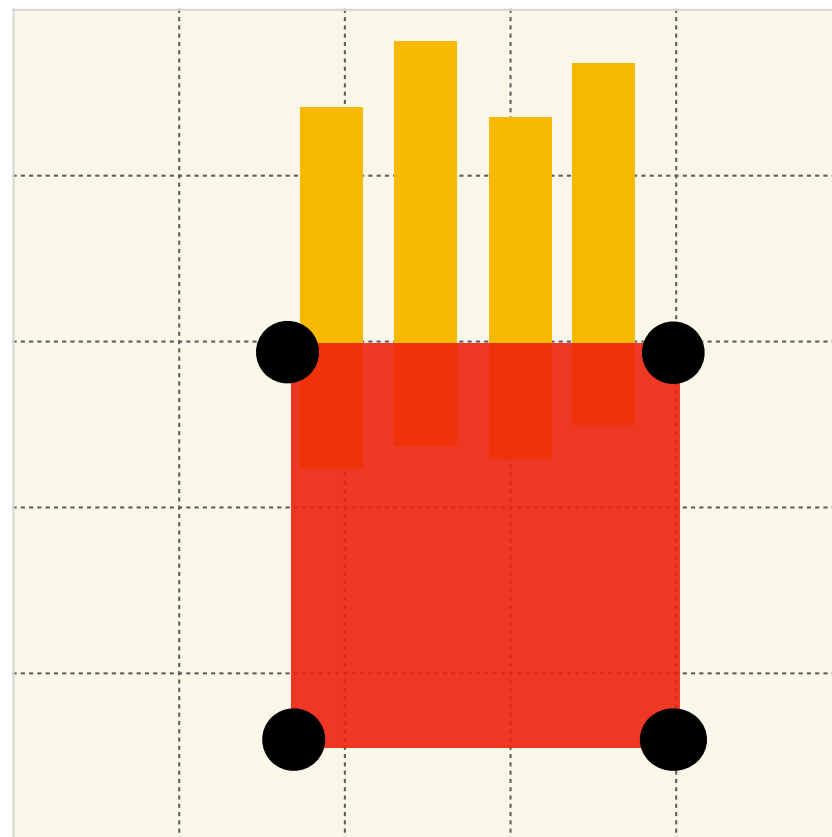
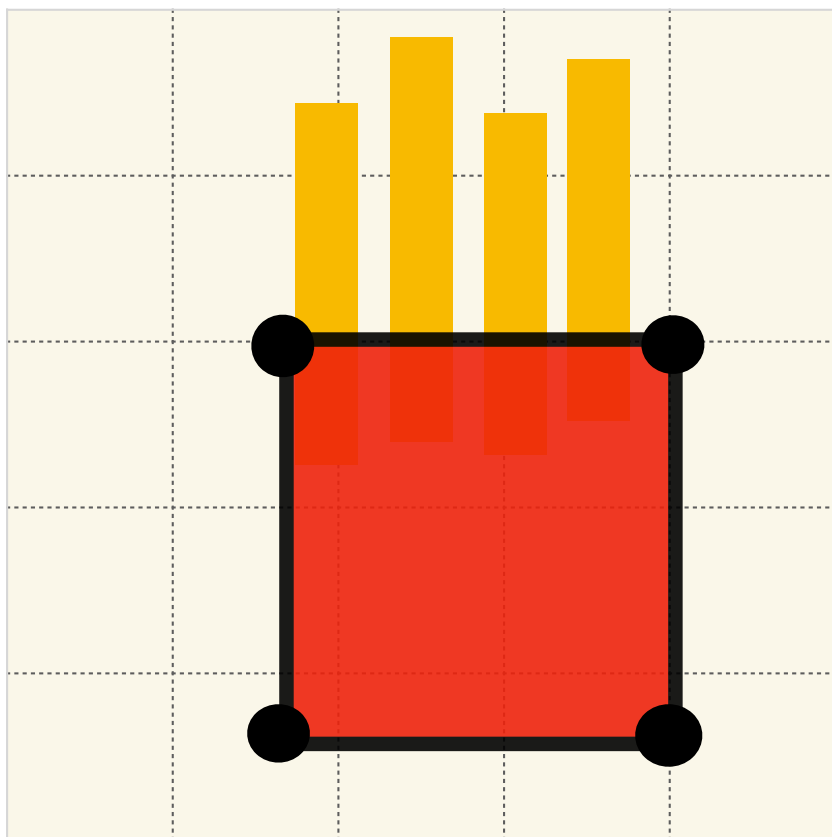

みほんのように、てんとてんをつないでせんをかきましょう



みほんのように、てんとてんをつないでせんをかきましょう

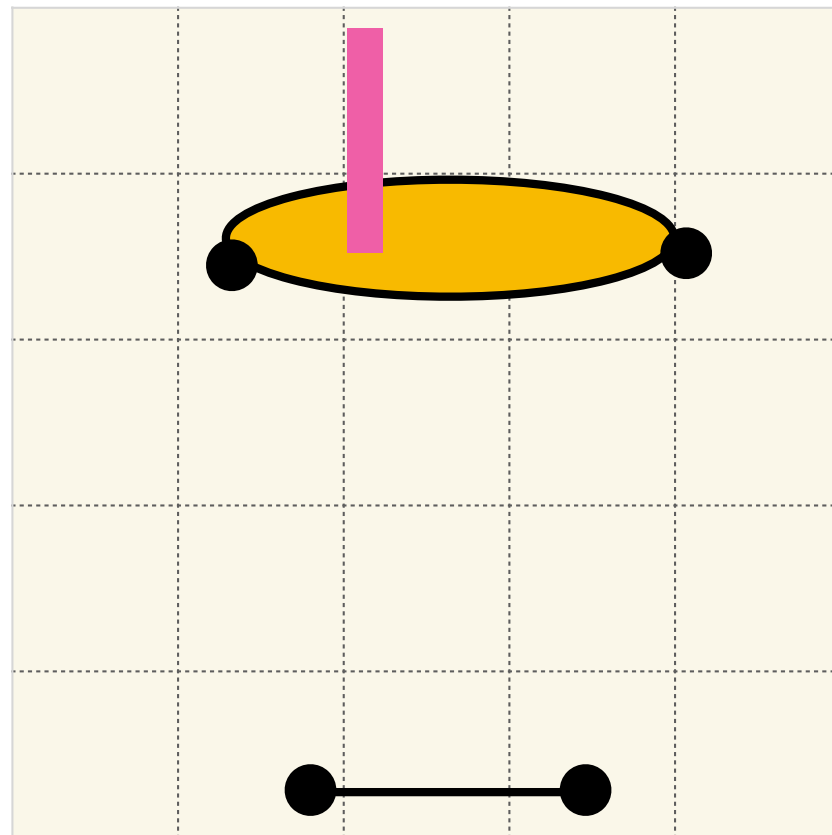
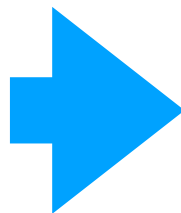
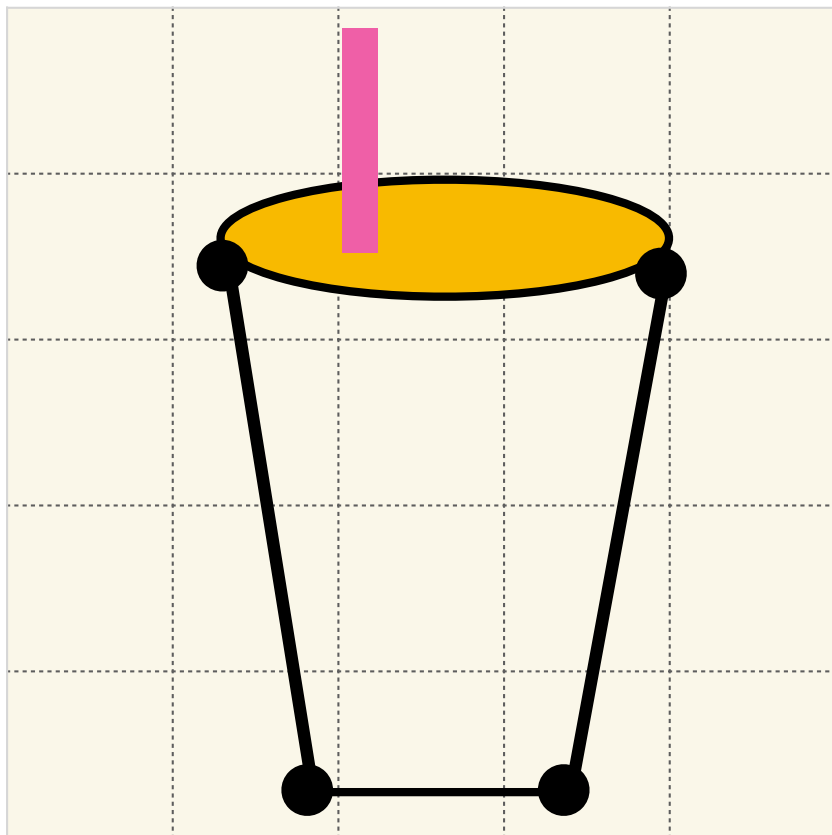

みほんのように、てんとてんをつないでせんをかきましょう



みほんのように、てんとてんをつないでせんをかきましょう

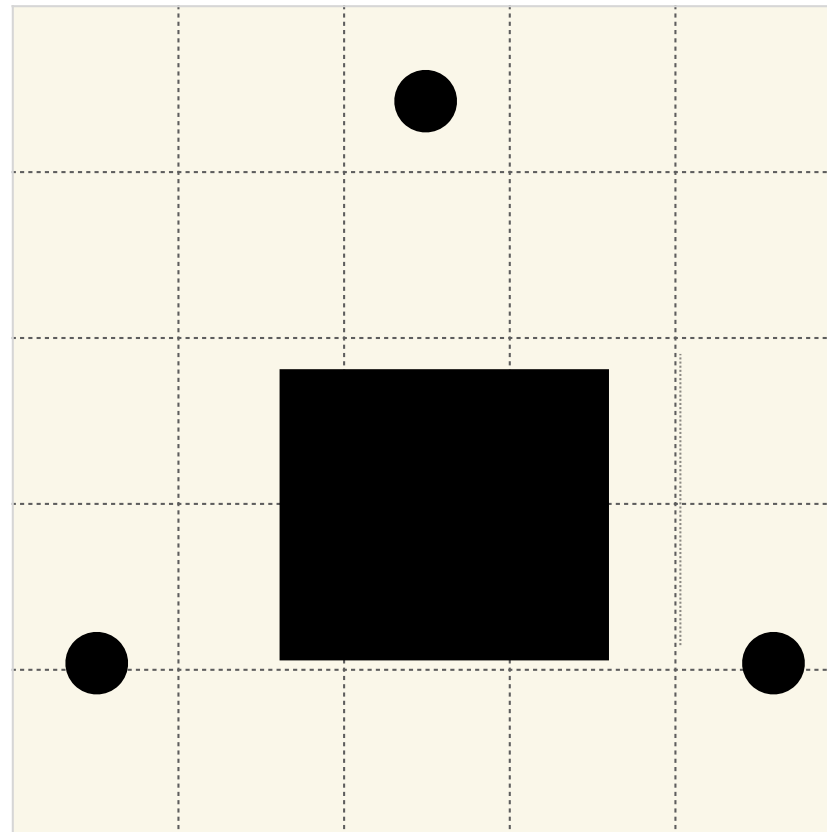
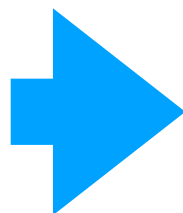
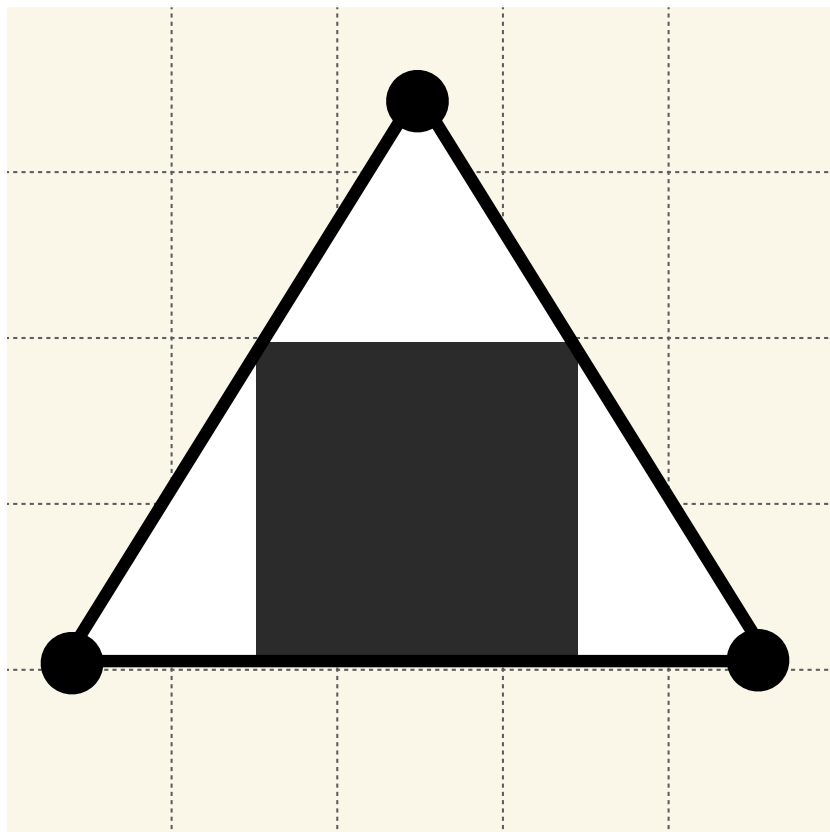

みほんのように、てんとてんをつないでせんをかきましょう



みほんのように、てんとてんをつないでせんをかきましょう

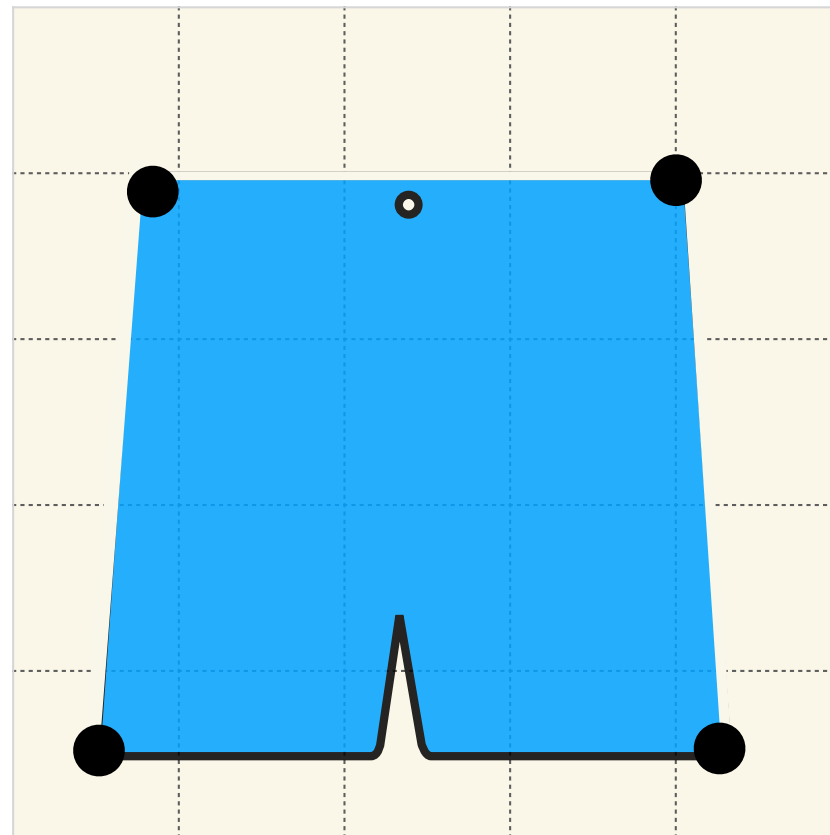
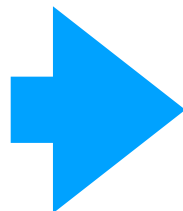
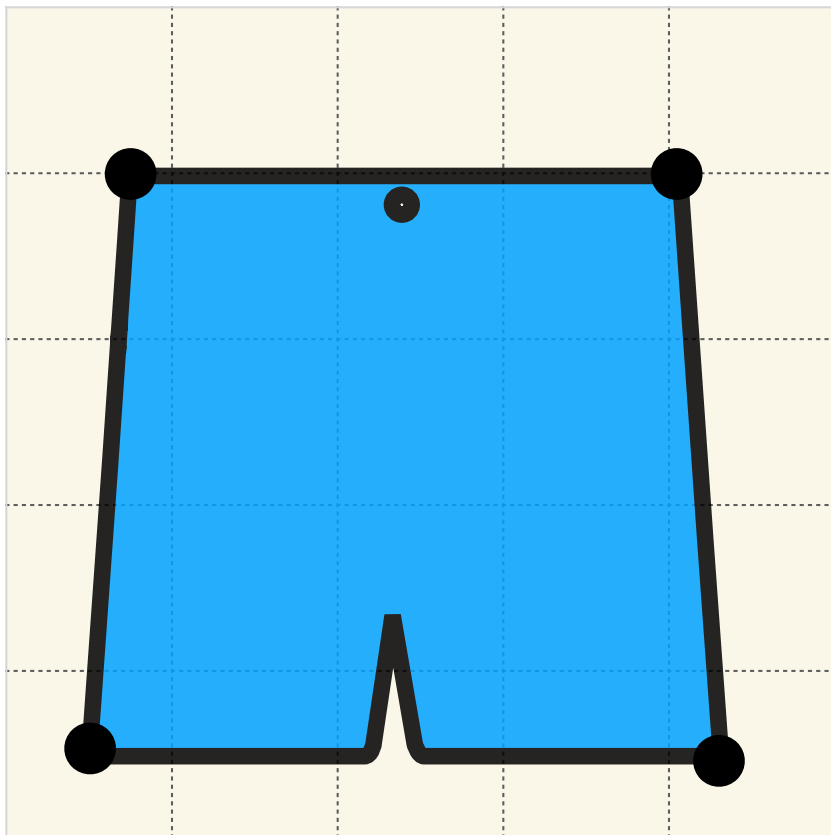

みほんのように、てんとてんをつないでせんをかきましょう



みほんのように、てんとてんをつないでせんをかきましょう

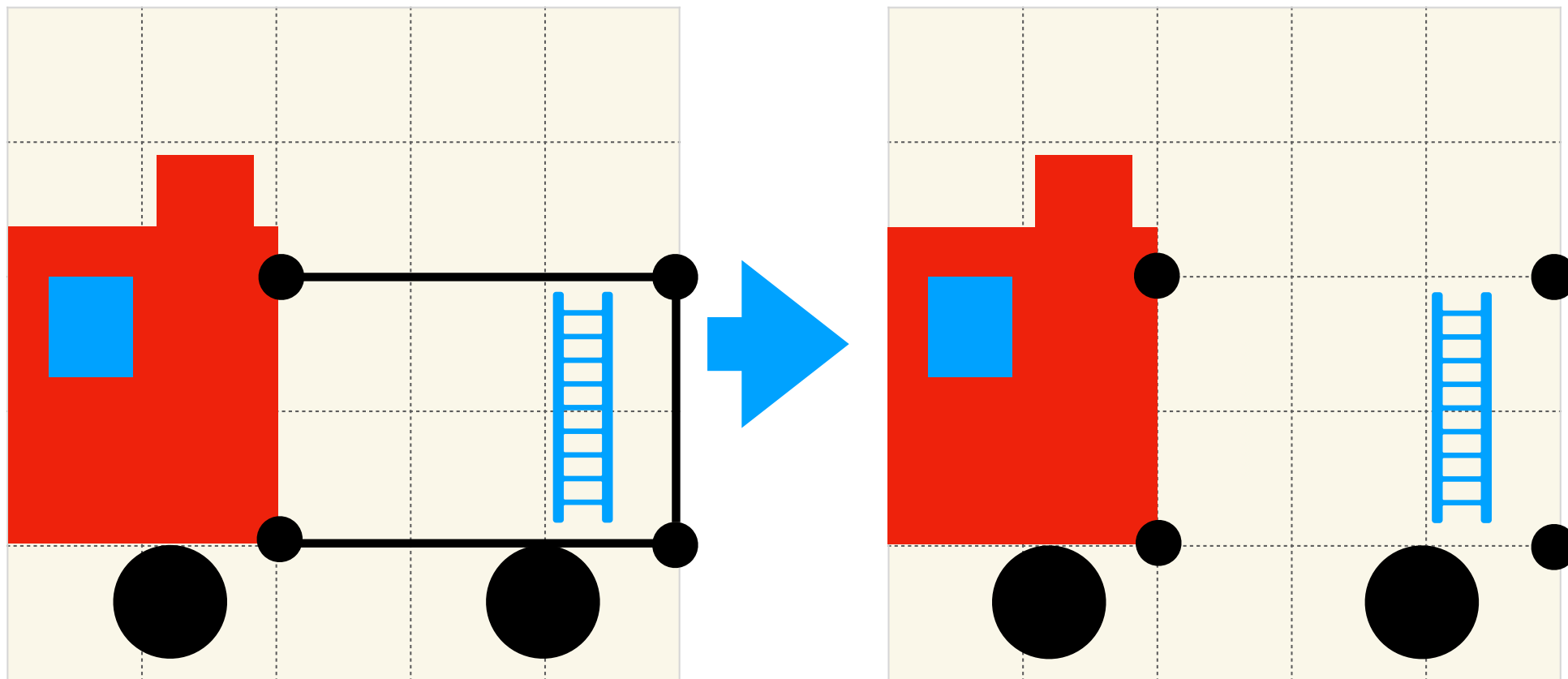

みほんのように、てんとてんをつないでせんをかきましょう



みほんのように、てんとてんをつないでせんをかきましょう

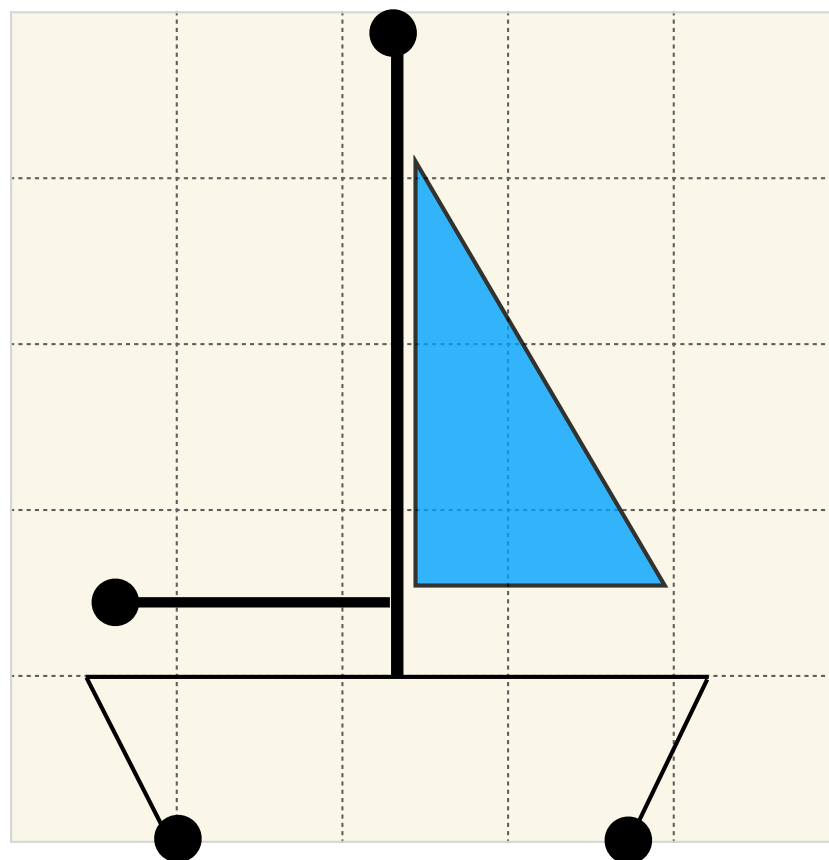
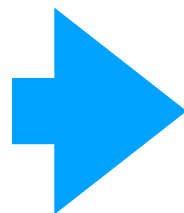
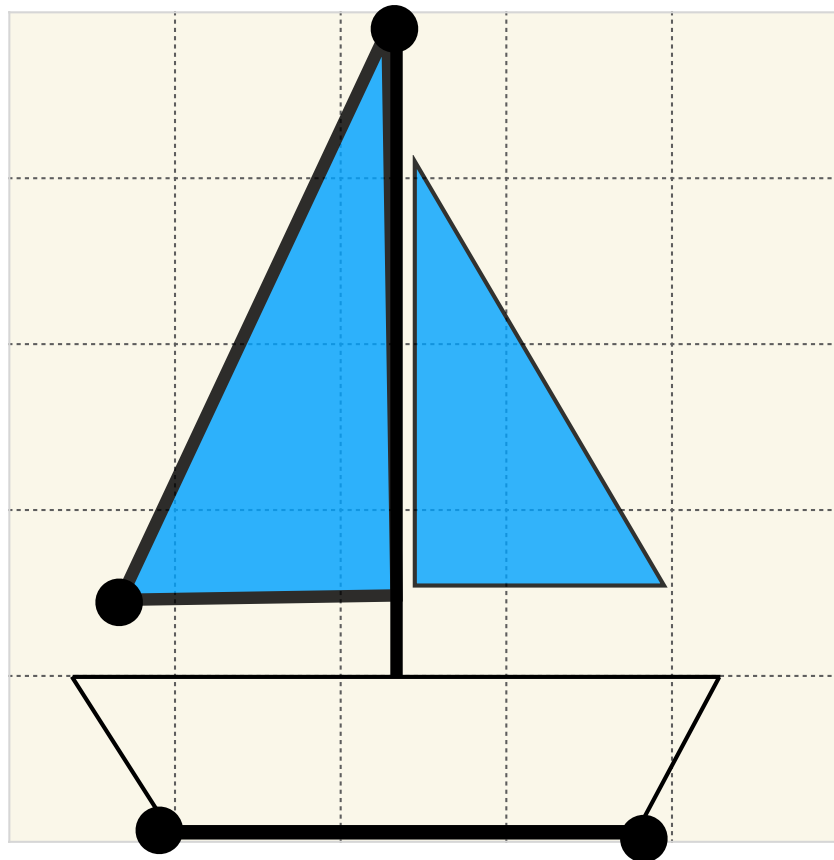

みほんのように、てんとてんをつないでせんをかきましょう



みほんのように、てんとてんをつないでせんをかきましょう

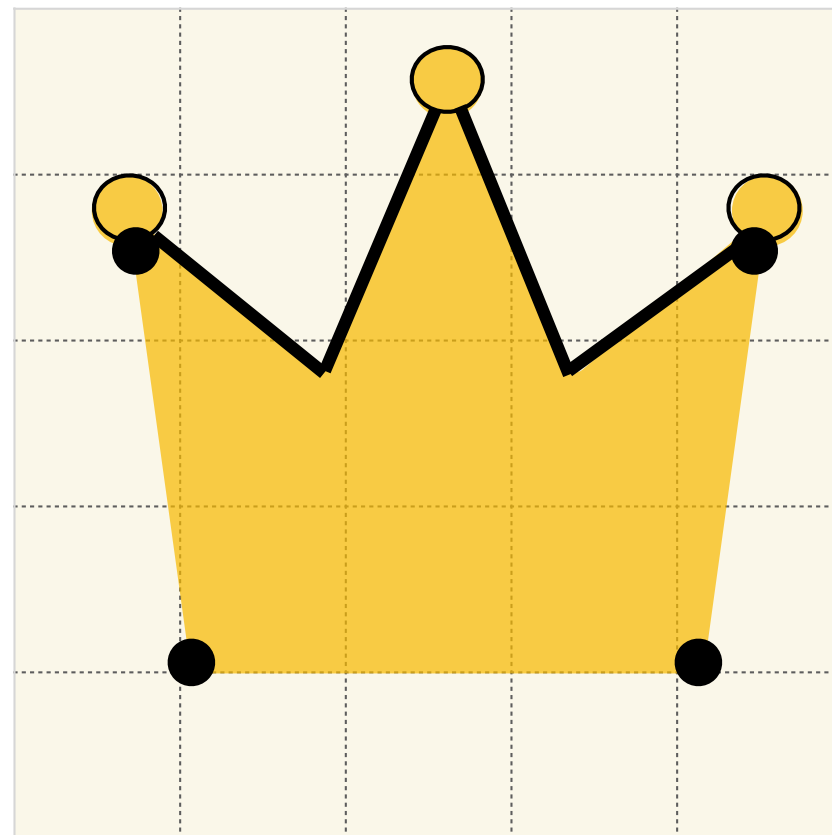
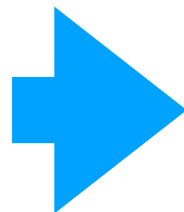
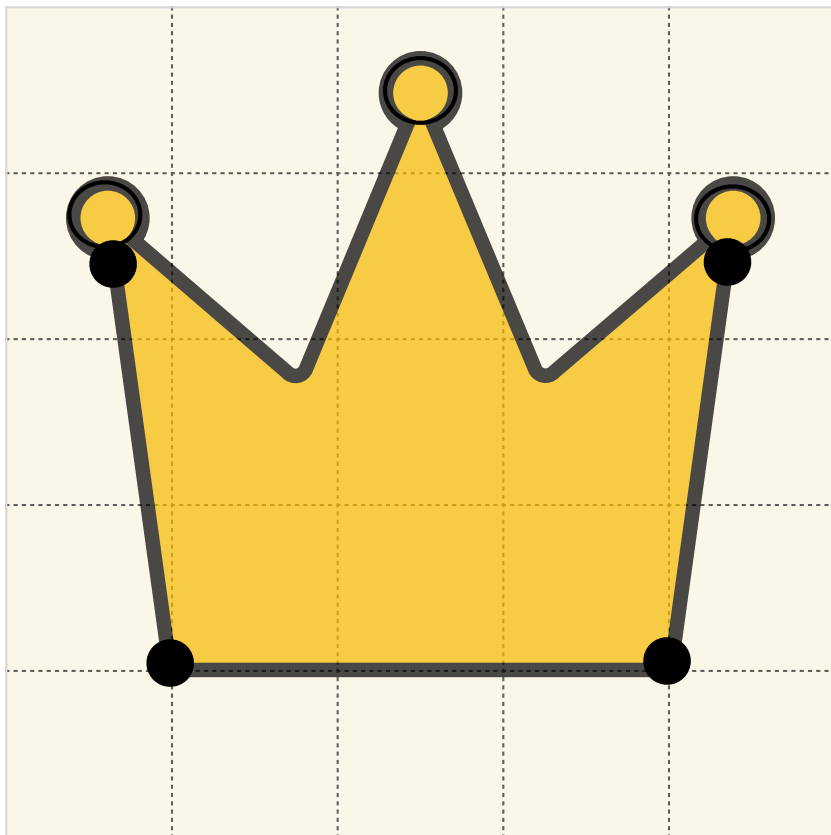

みほんのように、てんとてんをつないでせんをかきましょう





みほんのように、てんとてんをつないでせんをかきましょう

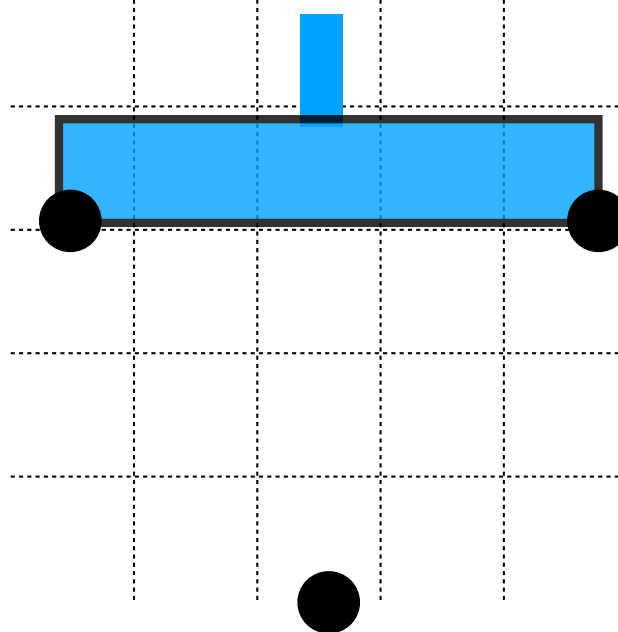
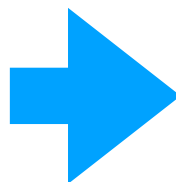
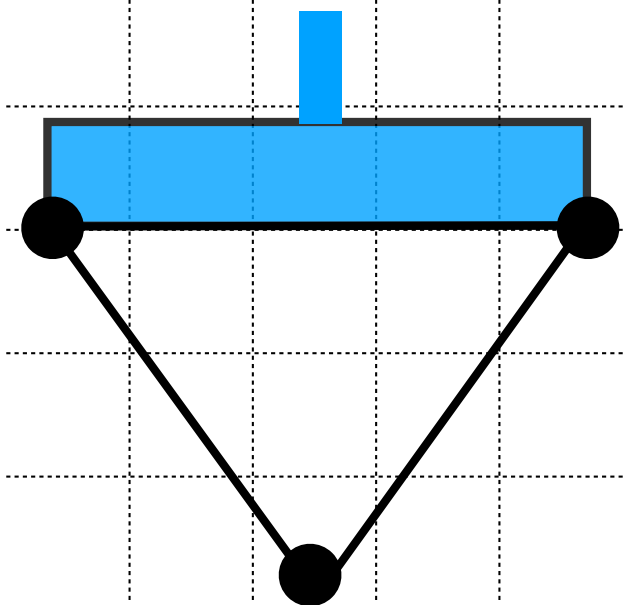
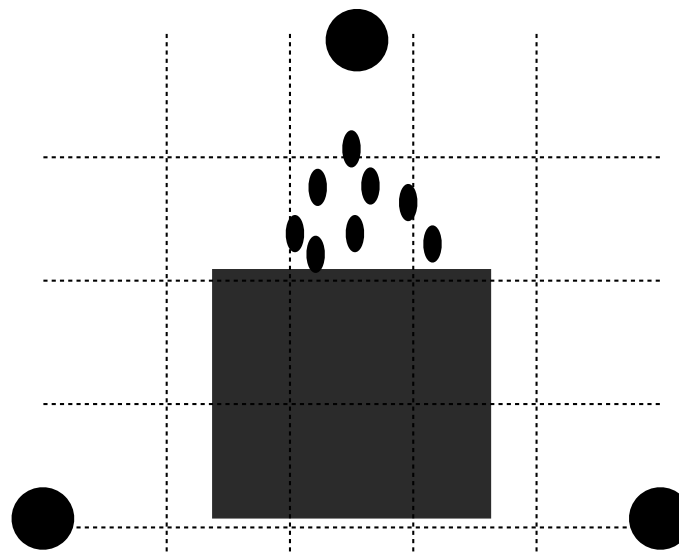
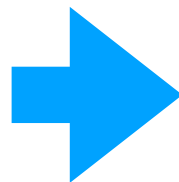
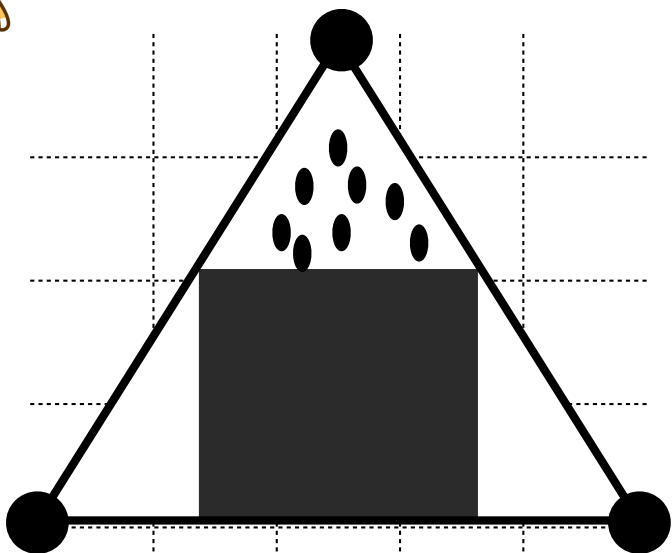

みほんのように、てんとてんをつないでせんをかきましょう



みほんのように、てんとてんをつないでせんをかきましょう

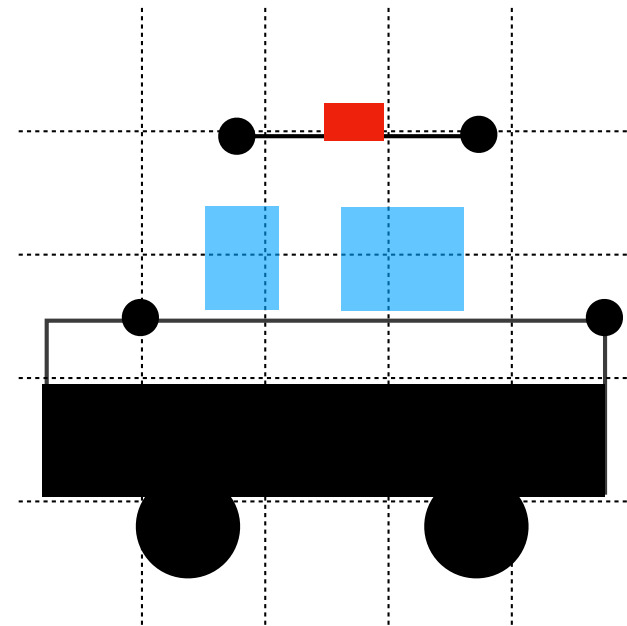
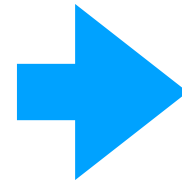
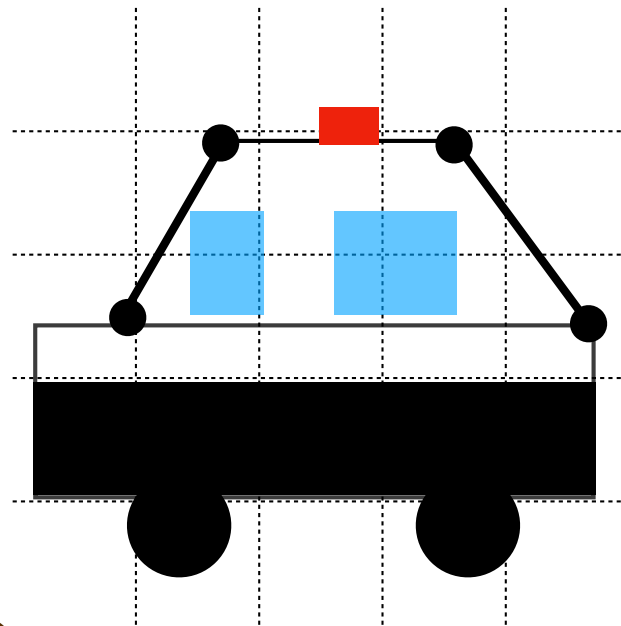
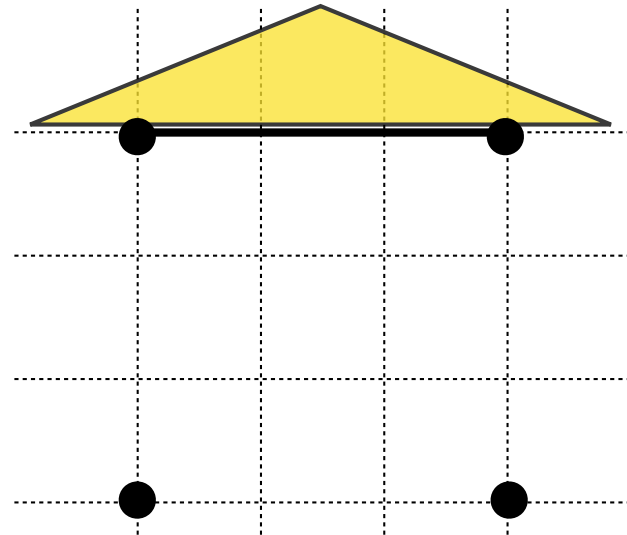
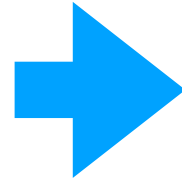
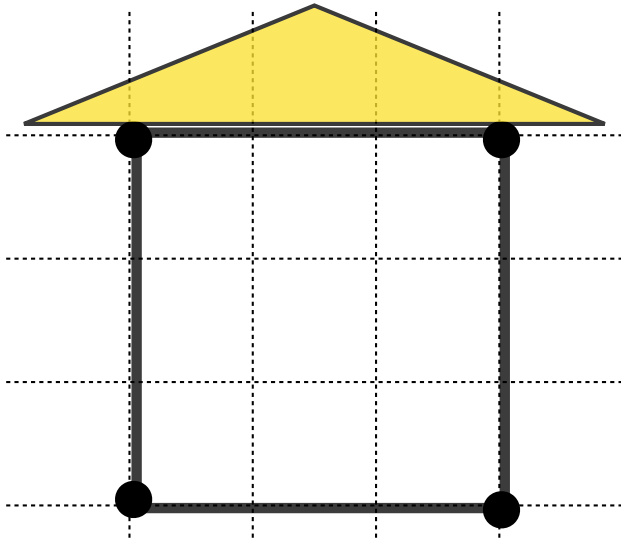

みほんのように、てんとてんをつないでせんをかきましょう



みほんのように、てんとてんをつないでせんをかきましょう

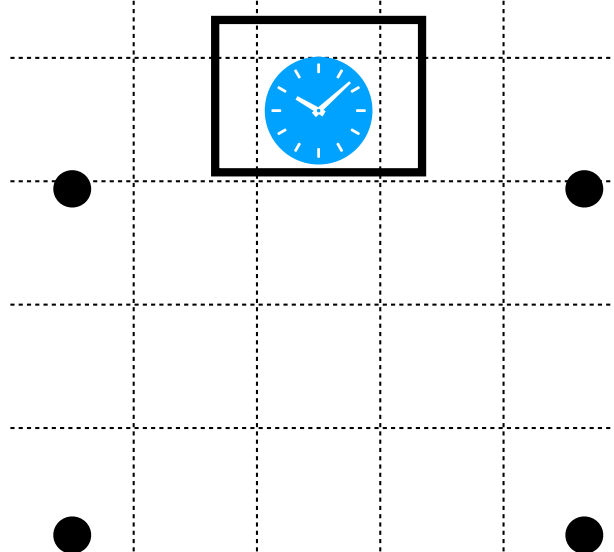
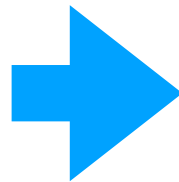
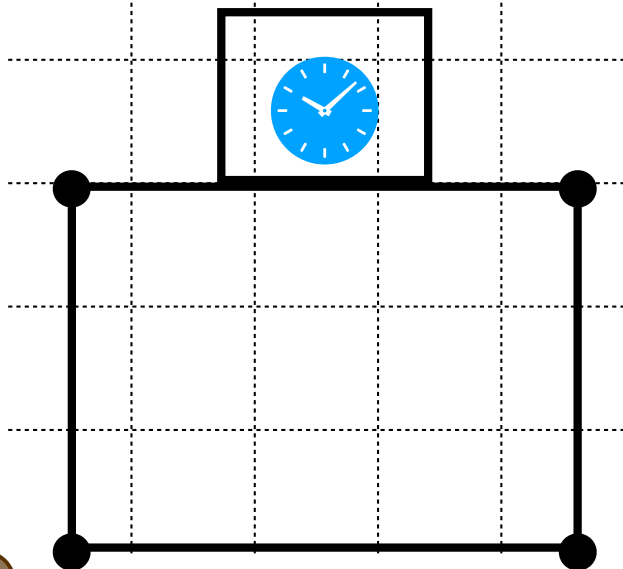
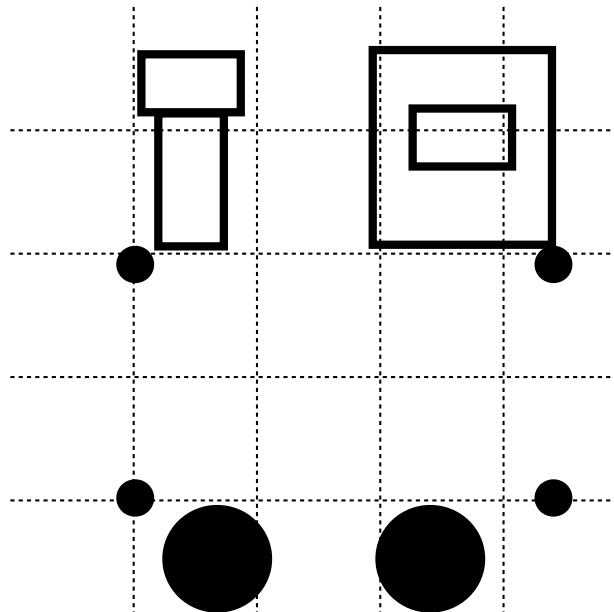
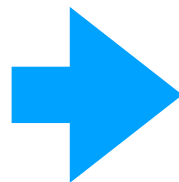
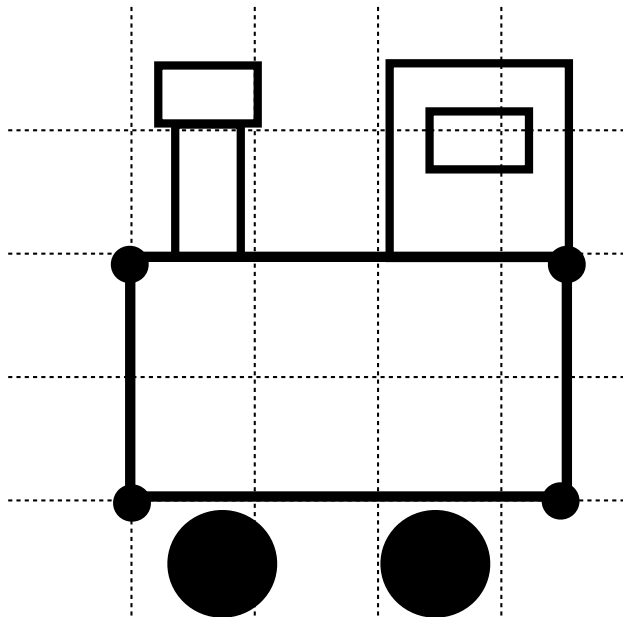

みほんのように、てんとてんをつないでせんをかきましょう



みほんのように、てんとてんをつないでせんをかきましょう

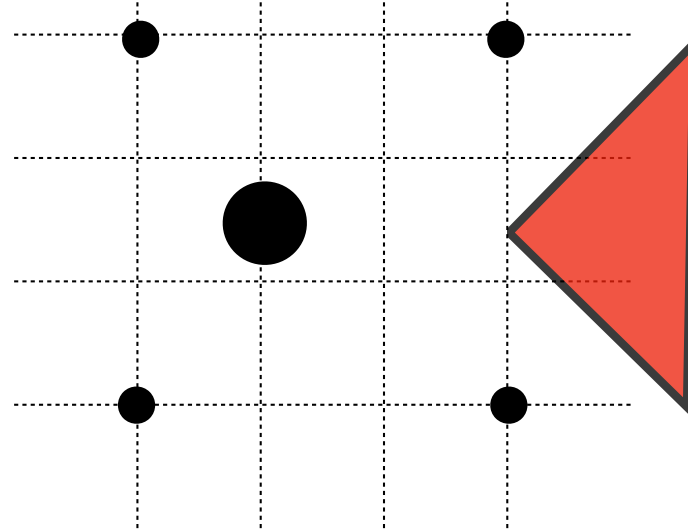
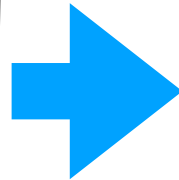
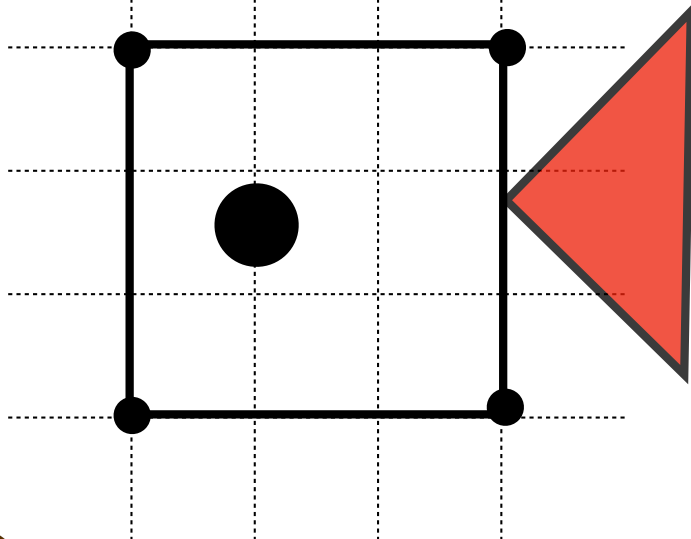
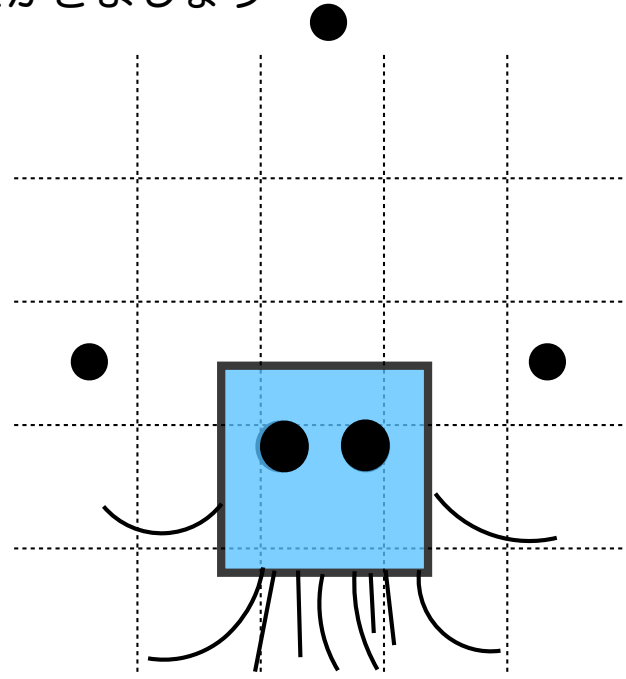
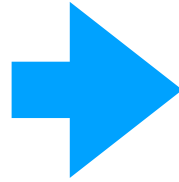
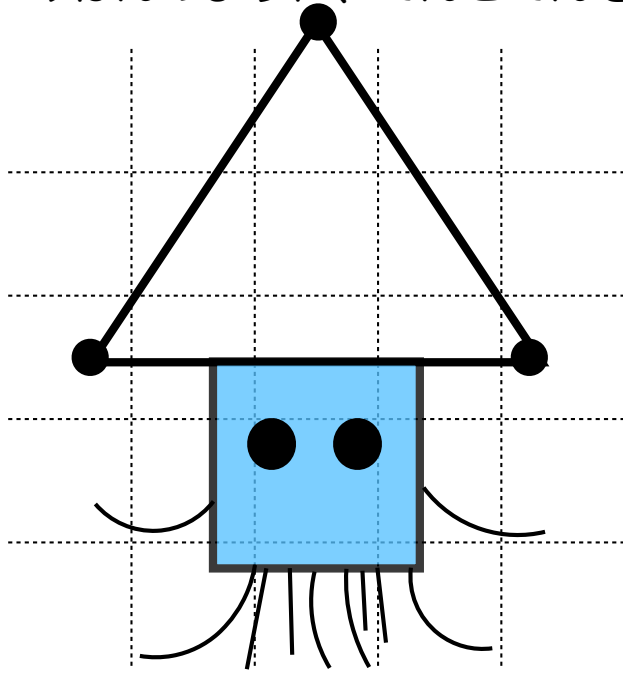

みほんのように、てんとてんをつないでせんをかきましょう



みほんのように、てんとてんをつないでせんをかきましょう

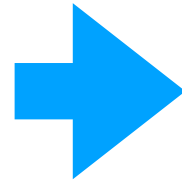
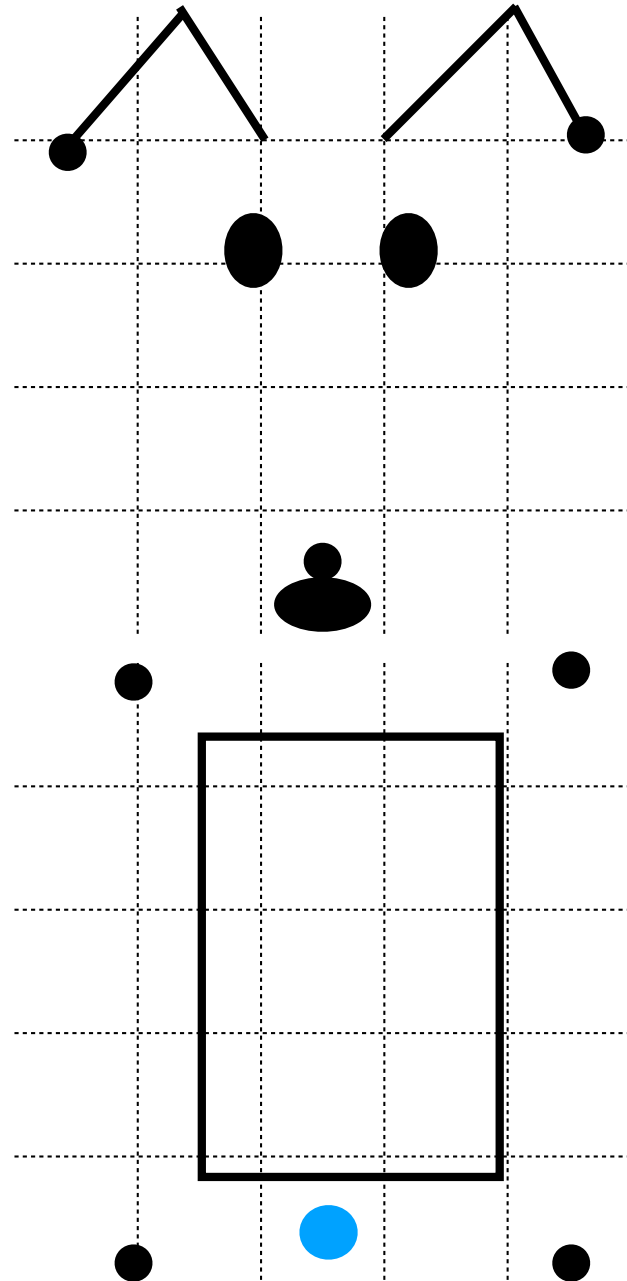
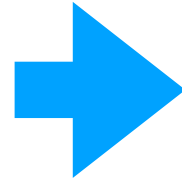
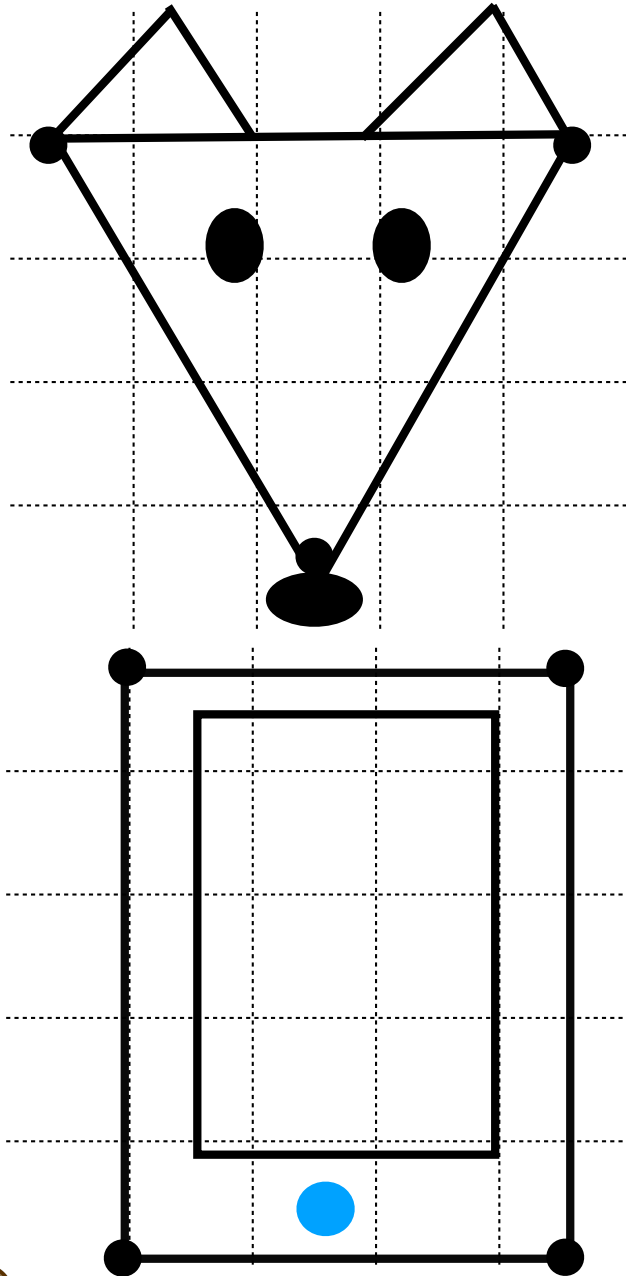

みほんのように、てんとてんをつないでせんをかきましょう



みほんのように、てんとてんをつないでせんをかきましょう

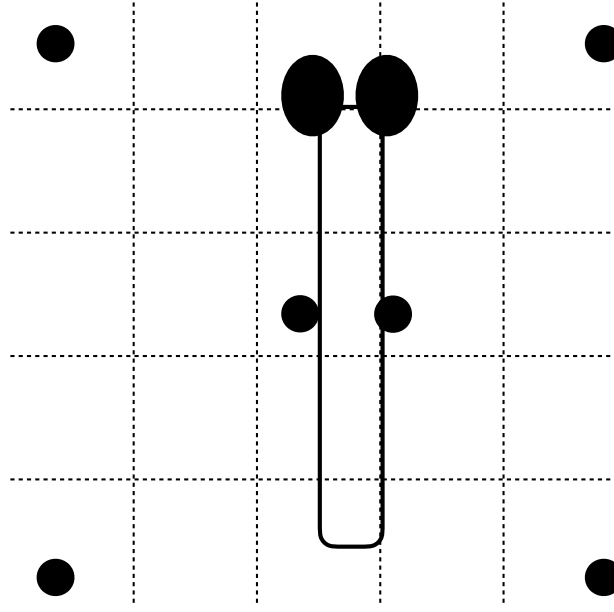
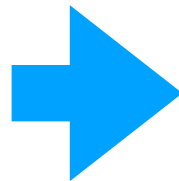
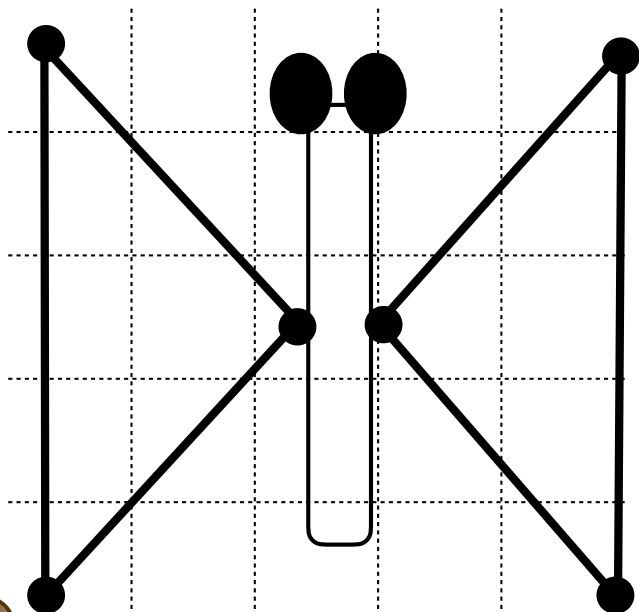
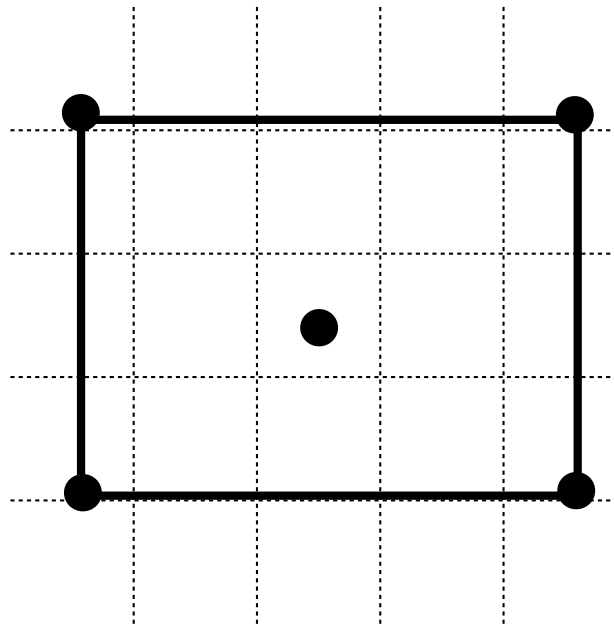
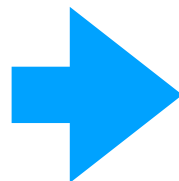
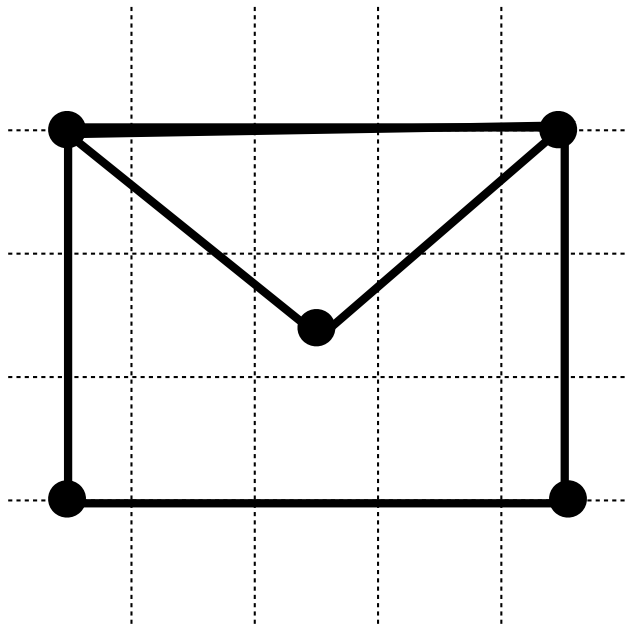

みほんのように、てんとてんをつないでせんをかきましょう



みほんのように、てんとてんをつないでせんをかきましょう

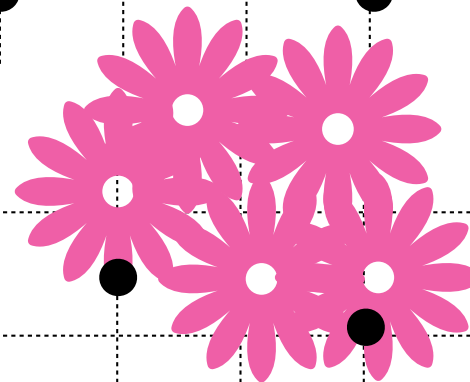
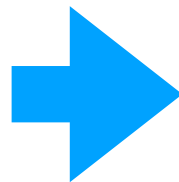
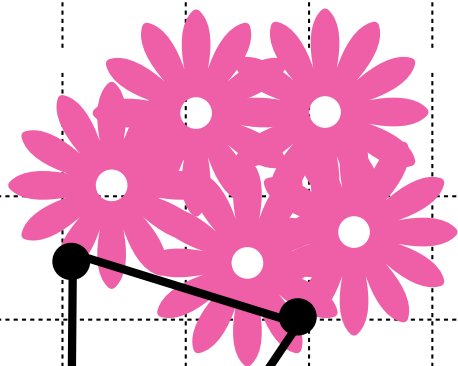
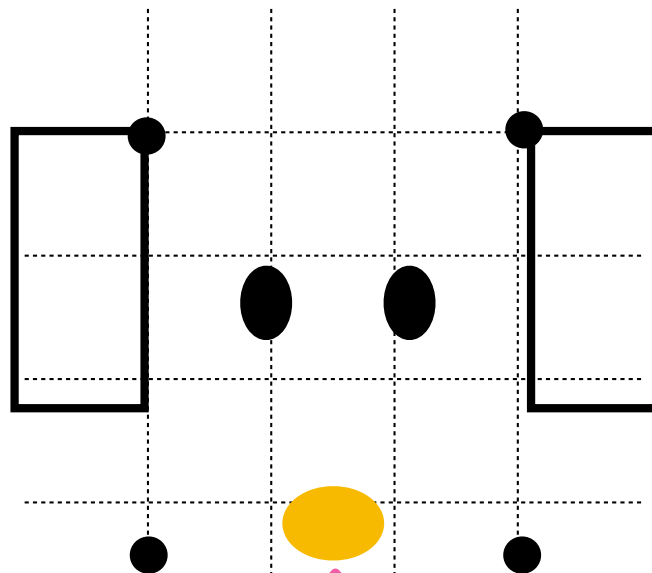
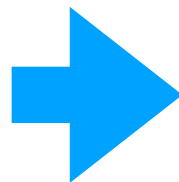
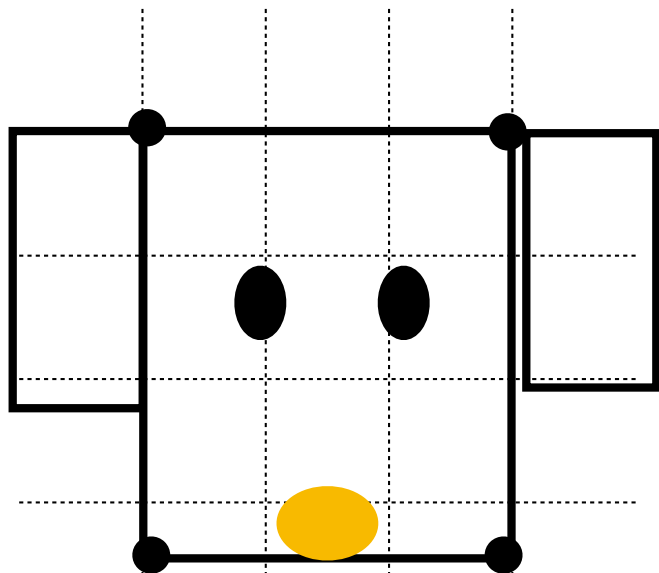

みほんのように、てんとてんをつないでせんをかきましょう



みほんのように、てんとてんをつないでせんをかきましょう

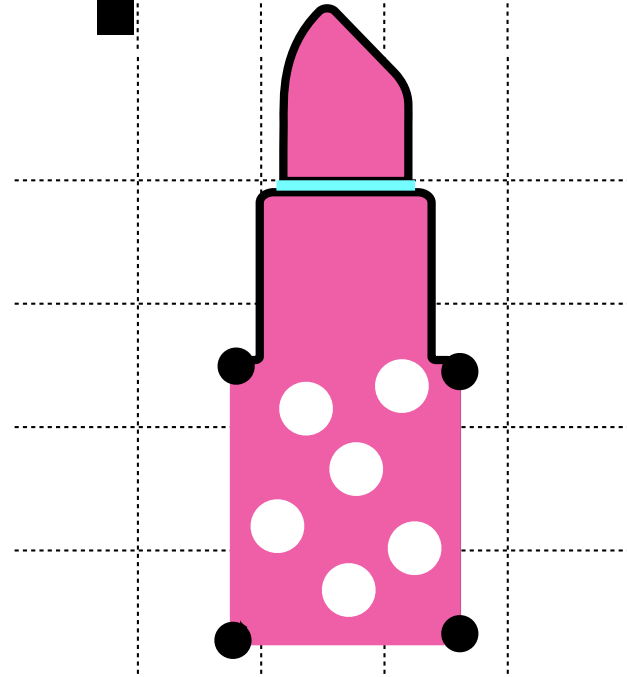
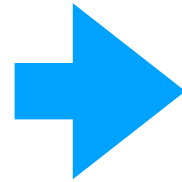
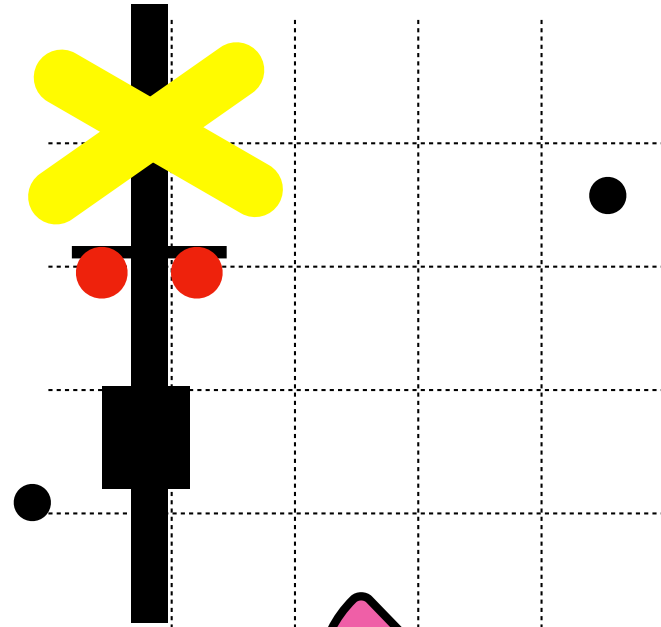
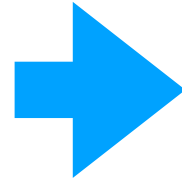
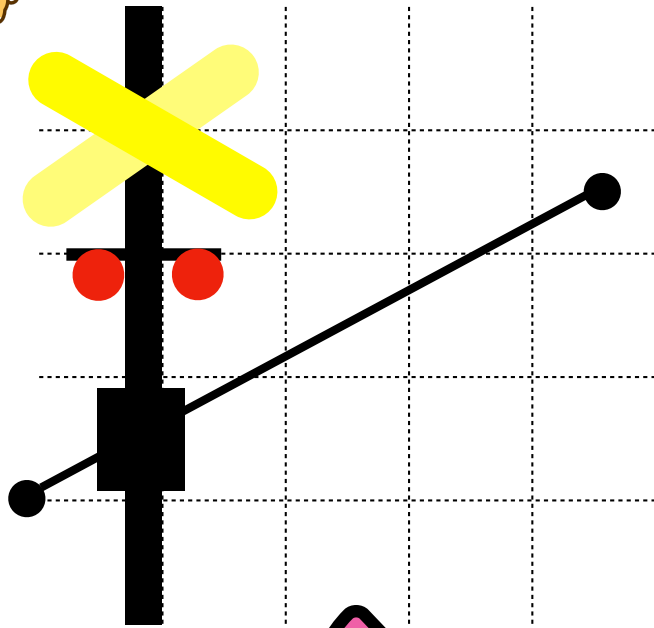

みほんのように、てんとてんをつないでせんをかきましょう



# がんばったね！カード



**\*使い方\***  
教材1ページ終わるごとに1マス好きな色を塗ります。  
お子さんに好きなマスを選んでもらいましょう。  
お子さんの好きなシールを貼っても構いません。いっぱい褒めてあげましょう。